



VOLVO XC60

LISTINO PREZZI AL PUBBLICO N. 5 DEL 16-03-2017





VOLVO XC60

LISTINO PREZZI AL PUBBLICO N. 5 DEL 16-03-2017

			BUSINESS	R-DESIGN	INSCRIPTION
			Prezzo suggerito al pubblico chiavi in mano *	Prezzo suggerito al pubblico chiavi in mano *	Prezzo suggerito al pubblico chiavi in mano *
Versione	Cilindrata in cm ³ Potenza kW (cv)		Euro IVA inclusa Euro IVA esclusa	Euro IVA inclusa Euro IVA esclusa	Euro IVA inclusa Euro IVA esclusa
Benzina	T5 AWD Geartronic	1.969 187 (254)	53.650,00 43.975,41	57.750,00 47.336,07	59.250,00 48.565,57
	T6 AWD Geartronic	1.969 235 (320)	60.350,00 49.467,21	64.450,00 52.827,87	65.950,00 54.057,38
Ibrido Plug-in Benzina	T8 Twin Engine AWD Geartronic	1.969 235 (320) + 65 (87)	72.670,00 59.565,57	74.050,00 60.696,72	77.870,00 63.827,87
Diesel	D4 AWD Geartronic	1.969 140 (190)	50.800,00 41.639,34	54.900,00 45.000,00	56.400,00 46.229,51
	D5 AWD Geartronic	1.969 173 (235)	55.350,00 45.368,85	59.450,00 48.729,51	60.950,00 49.959,02

* I prezzi "chiavi in mano" includono la messa in strada, non comprendono l'I.P.T. e il contributo P.F.U.



VOLVO XC60

LISTINO PREZZI AL PUBBLICO N. 5 DEL 16-03-2017

BUSINESS

EQUIPAGGIAMENTO DI SERIE

TECNOLOGIA - AUDIO E COMUNICAZIONE

- Navigation Pro con servizio Real Time Traffic e grafica 3D (include mappa Europa su Hard Disk, impostazione vocale della destinazione e aggiornamento cartografico [Mapcare] semestrale a vita, funzione ECO-driving, ricerca dei luoghi d'interesse circostanti, funzione 'send-to-car' per invio alla vettura della destinazione e accesso alle seguenti app: Park&Play, Yelp, Glympse, Weather e WikiLocations).

- Sensus Connect con High Performance Sound (include comandi audio al volante, schermo a colori touch-screen da 9" formato ritratto, doppio sintonizzatore RDS, amplificatore a 6 canali da 330 Watt con 10 altoparlanti, connessioni AUX e USB con funzione lettura iPod, comandi vocali avanzati, Connected Service Booking, Internet Maps, Internet connection tramite web app tra cui TuneIn e Spotify. (L'accesso ad Internet avviene tramite "tethering" da smartphone. Per i costi occorre riferirsi al proprio operatore di telefonia mobile). Include Bluetooth con funzione vivavoce e audio streaming (Per verificare la compatibilità del telefono: <http://support.volvocars.com/it/bluetooth>).

- Subwoofer da 250 mm Fresh Air® con membrana in Mica [T8 Twin Engine]

- Volvo On Call (Servizio telematico satellitare di emergenza Volvo, include funzione hotspot WiFi con internet modem 4G per SIM dati [non fornita]. Prevede un'applicazione per smartphone iOS®, Android® o Windows Mobile®, compatibile con smartwatch, per consentire il collegamento con la vettura da remoto e le seguenti funzioni: Localizzazione dell'automobile, Notifica automatica in caso d'incidente, Soccorso stradale, Notifica in caso di furto, Rintracciamento del veicolo e Immobilizzazione a distanza, Bloccaggio/sbloccaggio da remoto delle portiere, Visualizzazione del cruscotto dell'automobile, Allarmi vettura, Diario di bordo, Avvio del riscaldatore, Accensione del veicolo da remoto) (Volvo On Call è un servizio in abbonamento rinnovabile dopo i primi tre anni, inclusi nell'opzione. La notifica automatica in caso d'incidente e la richiesta di assistenza in caso di emergenza rimangono in ogni caso attive per tutto il ciclo di vita della vettura)

TECNOLOGIA - SUPPORTO ALLA GUIDA

- Alzacristalli elettrici anteriori e posteriori

- Computer di bordo con termometro temperatura esterna

- Cruise Control

- Drive Mode - possibilità di selezionare 6 diverse modalità di guida (settaggio del motore, della trasmissione e delle sospensioni pneumatiche): Hybrid, Pure, Power, AWD, Off Road, Individual) [T8 Twin Engine]

- Limitatore di velocità

- ESC - Electronic Stability Control, con Advance Stability Control e Corner Traction Control

- Freno di stazionamento elettrico

- Hill Descent Control

- Hill Start Assist (ausilio alla partenza in salita)

- Keyless Drive - Accensione vettura senza chiave/telecomando

- Park Assist [posteriore]

- Quadro Strumenti digitale (TFT Crystal Display) da 8" a colori ad alta risoluzione (personalizzabile nella gestione delle informazioni e nelle impostazioni grafiche)

- Quadro Strumenti digitale (TFT Crystal Display) da 12,3" a colori ad alta risoluzione personalizzabile nelle informazioni e nelle impostazioni grafiche [T8 Twin Engine]

- Sensore pioggia con funzione crepuscolare

DESIGN INTERNO - PERSONALIZZAZIONE

- Bracciolo centrale anteriore con vano portaoggetti

- Bracciolo centrale posteriore con portabicchieri e vano portaoggetti

- Illuminazione 'Medium Level', composta da: luci d'ambiente e illuminazione vano portaoggetti del tunnel centrale

- Inserti decorativi in alluminio 'Iron Ore'

- Luci nell'area piedi dei posti anteriori regolabili, luci di lettura anteriori e posteriori, luci bagagliaio

- Pomello del cambio in pelle

- Pomello del cambio in cristallo Orrefors® [T8 Twin Engine]

- Presa 12V per i sedili anteriori e per quelli posteriori (max 120W)

- Presa 12V nel bagagliaio [T8 Twin Engine]

- Protezione soglia bagagliaio in metallo

- Protezione soglia porte in metallo (con inciso il logo 'VOLVO' nelle porte anteriori)

- Specchio di cortesia lato guida e passeggero illuminati

- Tappetini anteriori e posteriori in tessuto

- Telo copribagagli avvolgibile

- Volante regolabile in altezza e profondità, a tre razze in pelle con finiture in metallo lucido

DESIGN INTERNO - CLIMATIZZAZIONE

- Afterrun Parking Climate (sistema che permette di attivare la ventilazione e riscaldare l'abitacolo a motore spento per i successivi 40 minuti) [T8 Twin Engine]

- Climatizzatore automatico bi-zona con "Clean Zone" (sensore umidità, funz. di ricircolo autom. e preventilaz. abitacolo allo sblocco delle portiere col telecomando)

DESIGN INTERNO - SEDILI

- Poggiatesta posteriori ripiegabili manualmente

- Sedile del guidatore con piano seduta regolabile

- Sedili Comfort con rivestimento in Tessuto/T-tech

- Sedili anteriori con altezza regolabile elettricamente

- Sedili anteriori con supporto lombare a regolazione elettrica a 4 vie

- Sedili posteriori abbattibili (60/40)

SICUREZZA

- Airbag full size lato guida e passeggero

- Airbag ginocchia lato guida

- Chiave attivazione/disattivazione Airbag lato passeggero

- Comando elettrico di apertura/chiusura portiere (include diodo luminoso che segnala la chiusura delle portiere anteriori)

- Cinture di sicurezza regolabili in altezza, con pretensionatore [5]. Includono avviso acustico e segnalazione delle cinture allacciate [5]

- CITY SAFETY - Sistema diurno e notturno di rilevazione di veicoli, ciclisti, pedoni e grandi animali, con avviso anticollisione e frenata automatica a tutte le velocità. Include: I) funzione di rilevamento e frenata autom. in caso di veicoli provenienti frontalmente negli incroci: II) supporto alla sterzata di emergenza per evitare l'ostacolo nel modo più efficace e sicuro possibile (attivo fra i 50 e i 100 Km/h)

- DAC - Driver Alert Control (sistema di allerta in grado di rilevare la stanchezza del conducente, e segnalare la necessità di fare una pausa tramite un avviso acustico e un messaggio nel quadro strumenti)

- EBL - Emergency Brake Lights (in caso di frenata di emergenza, vengono attivate le luci di frenata in modalità lampeggiante, poi sotto i 10 Km/h sono sostituite dall'accensione degli indicatori di direzione)

- Home Safe Lighting - Accensione fari anteriori a tempo

- IC - Inflatable Curtain (airbag ai finestrini laterali per la protezione del capo e del collo dei passeggeri)

- IDIS - Intelligent Driver Information System (sistema per la gestione delle informazioni al conducente)

- ISO-fix - Punti di ancoraggio nei due posti laterali del divano posteriore

- Kit compressore mobilità Volvo

- Kit di pronto soccorso

- Lane Keeping Aid - Interviene con leggere correzioni dello sterzo in caso di superamento delle linee di corsia

- Immobilizzatore elettronico

- Oncoming Lane Mitigation - Aiuta il conducente ad evitare collisioni quando si effettua un sorpasso, in presenza di veicoli provenienti dalla direzione opposta (attivo fra i 65 e i 140 Km/h)

- Pedale del freno con funzione di sganciamento per evitare traumi al piede in caso di collisione

- Piantone dello sterzo collassabile

- Post Impact Breaking (frenata autom.) e sblocco portiere in caso di collisione

- Road Sign Information (sistema che permette di visualizzare i cartelli stradali nel proprio quadro strumenti o tramite l'head-up display, se disponibile)

- Roll Stability Control (sistema elettronico antiribaltamento)

(continua nella pagina successiva)



VOLVO XC60

LISTINO PREZZI AL PUBBLICO N. 5 DEL 16-03-2017

BUSINESS

EQUIPAGGIAMENTO DI SERIE

SICUREZZA (continua)

- Run-Off Road Mitigation - Il sistema interviene sullo sterzo e sui freni per evitare l'uscita di strada. In caso fosse inevitabile l'uscita di strada protegge i passeggeri anteriori attraverso sedili anteriori con struttura in acciaio e con un dispositivo di assorbimento dei carichi verticali, pretensionatore pirotecnico delle cinture di sicurezza (o riavvolgimento elettrico se la vettura è dotata di Run-off road Mitigation) che mantiene i passeggeri al centro della seduta
- SIPS - Side Impact Protection System con Airbag laterali nei sedili anteriori
- TPMS - Tyre Pressure Monitoring System (sistema di monitoraggio della pressione degli pneumatici)
- VDC - Vehicle Deceleration Control (con Antilock Brake System, Electronic Brake Assist & Distribution, Improved Braking Distance, Regenerative Brake Control)
- WHIPS - Whiplash Protection System (dispositivo integrato nei sedili anteriori per la protezione contro il colpo di frusta)

DESIGN ESTERNO - PERSONALIZZAZIONE

- Cornice vetri laterali nere
- Doppio terminale di scarico visibile con manicotti cromati
- Fari anteriori a LED 'Thor Hammer' autolivellanti con luci diurne a LED e funzione antiabbagliamento (On/Off)
- Griglia anteriore nero lucido con cornice con finitura lucida
- Luci posteriori, terza luce stop ed indicatori direzionali a LED
- Modanature inferiori e paraurti in colore coordinato alla carrozzeria
- Rails integrati sul tetto con finitura lucida
- Specchi esterni e maniglie portiere in colore coordinato alla carrozzeria
- Specchi retrovisori esterni regolabili elettricamente e riscaldabili
- Specchi retrovisori esterni ripiegabili elettricamente
- Spoiler integrato sul tetto
- Tetto apribile panoramico in cristallo laminato a comando elettrico [T8 Twin Engine]

DESIGN ESTERNO - TELAIO E CERCHI

- Cavo di ricarica delle batterie, con presa di tipo 'Schuko' (4,5 m / 13A) [T8 Twin Engine]
- Cerchi in lega da 18" a cinque razze a 'Y' Argento (235/60 R18 V)
- Cambio automatico sequenziale Geartronic a 8 rapp.
- Dispositivo FAP [D4 AWD, D5 AWD]
- Dispositivo Start/Stop
- Servosterzo progressivo in funzione della velocità
- Sospensioni pneumatiche con telaio a controllo attivo Four-C [T8 Twin Engine]
- Telaio con assetto 'Dynamic' [non per T8 Twin Engine]
- Trazione integrale a controllo elettronico [AWD - All Wheel Drive]





VOLVO XC60

LISTINO PREZZI AL PUBBLICO N. 5 DEL 16-03-2017

R-DESIGN

EQUIPAGGIAMENTO AGGIUNTIVO RISPETTO ALLA VERSIONE **BUSINESS**

TECNOLOGIA - AUDIO E COMUNICAZIONE

• Smartphone Integration - consente di accedere ad uno smartphone (iPhone® 5 o successivo oppure con sistema operativo Android 5.0 Lollipop o superiore) tramite il display centrale touch screen a colori da 9". Lo smartphone può essere controllato tramite il touch screen o tramite i comandi vocali via 'Siri' o 'Google' attraverso il sistema audio della vettura.

TECNOLOGIA - SUPPORTO ALLA GUIDA

• Drive Mode - possibilità di selezionare 5 diverse modalità di guida (settaggio del motore, della trasmissione): Comfort, Eco, Dynamic, Off-Road e Individual

• Quadro strumenti digitale (active TFT Crystal Display) da 12,3" a colori ad alta risoluzione (personalizzabile nelle informazioni e nelle impostazioni grafiche [per tutte le motorizzazioni])

DESIGN INTERNO - PERSONALIZZAZIONE

- Cielo abitacolo color Antracite
- Illuminazione 'Medium Level', composta da: Luci gradino porte anteriori, luci d'ambiente e illuminazione vano portaoggetti del tunnel centrale
- Inserti decorativi in alluminio 'Metal Mesh'
- Pedali sportivi R-design
- Pomello del cambio con finiture in pelle traforata R-design
- Protezione soglia porte in metallo (logo R-design nelle porte anteriori)
- Specchio retrovisore interno con sistema elettrico antiabbagliamento
- Tappetini esclusivi R-design
- Tasca a rete nel tunnel centrale
- Telecomando R-design in pelle traforata color antracite
- Volante a tre razze in pelle traforata R-design

DESIGN INTERNO - SEDILI

- Rivestimento in Nubuck / Pelle Nappa esclusivo R-design
- Sedili anteriori con cuscino estendibile
- Sedili di tipo Contour

DESIGN ESTERNO - SPECIFICHE

- Badge 'R-design' nel lato destro del portellone posteriore
- Calotte specchietti retrovisori esterni in argento opaco
- Catarifrangenti paraurti posteriori con finitura nero lucida
- Cornice vetri laterali in metallo satinato
- Doppio terminale di scarico integrato R-design
- Griglia anteriore R-design nera lucida con tratteggi orizzontali e cornice con finitura satinata
- Griglie inferiori esterne con inserto in nero lucido R-design

DESIGN ESTERNO - TELAIO, TRASMISSIONE E CERCHI

- Cerchi in lega 19" a 5 razze doppie Nero opaco Diamond Cut (235/55 R19 V)
- Telaio con assetto Sport (per T8 Twin Engine esclude le Sospensioni pneumatiche con telaio a controllo attivo Four-C e Presa 12V nel bagagliaio)





VOLVO XC60

LISTINO PREZZI AL PUBBLICO N. 5 DEL 16-03-2017

INSCRIPTION

EQUIPAGGIAMENTO AGGIUNTIVO RISPETTO ALLA VERSIONE **BUSINESS**

TECNOLOGIA - AUDIO E COMUNICAZIONE

• Smartphone Integration - consente di accedere ad uno smartphone (iPhone® 5 o successivo oppure con sistema operativo Android 5.0 Lollipop o superiore) tramite il display centrale touch screen a colori da 9". Lo smartphone può essere controllato tramite il touch screen o tramite i comandi vocali via 'Siri' o 'Google' attraverso il sistema audio della vettura.

TECNOLOGIA - SUPPORTO ALLA GUIDA

• Drive Mode - possibilità di selezionare 5 diverse modalità di guida (settaggio del motore, della trasmissione): Comfort, Eco, Dynamic, Off-Road e Individual
• Quadro strumenti digitale (active TFT Crystal Display) da 12,3" a colori ad alta risoluzione (personalizzabile nelle informazioni e nelle impostazioni grafiche)

DESIGN INTERNO - PERSONALIZZAZIONE

• Illuminazione 'Top Line', composta da: luci d'ambiente anteriori e posteriori, luci d'ambiente cruscotto, illuminazione portabicchieri anteriore, illuminazione interna della maniglia, illuminazione tasche laterali e luci d'ambiente porte anteriori e posteriori, illuminazione zona piedi posteriore, luce centrale nel portellone posteriore, illuminazione gradino anteriore e posteriore
• Inserti decorativi in legno 'Driftwood'
• Kit tappetini esclusivi in tessuto 'Inscription'
• Protezione soglia porte in metallo con logo VOLVO
• Specchio retrovisore interno con sistema elettrico antiabbagliamento
• Tasca a rete nel tunnel centrale
• Telecomando Inscription in pelle Nappa (il colore è coordinato a quello del rivestimento interno)
• Volante a tre razze in pelle con finitura in metallo satinato e pulsanti nero lucido

DESIGN INTERNO - SEDILI

• Sedile guida regolabile elettricamente (con memorie, inclusa quella degli specchi retrovisori esterni)
• Sedili anteriori con cuscino estendibile
• Sedili Comfort con rivestimento in pelle Moritz

DESIGN ESTERNO - PERSONALIZZAZIONE

• Badge 'Inscription' nel lato destro del portellone posteriore
• Bracciolo centrale posteriore con portabicchieri e vano portaoggetti
• Catarifrangenti paraurti posteriore con finitura cromata
• Cornice vetri laterali con finitura lucida
• Doppio terminale di scarico integrato
• Griglia anteriore con finitura nero lucido con barre verticali cromate e cornice con finitura cromata
• Griglie inferiori anteriori nere con finitura cromata
• Inserto cromato con logo 'Inscription' nelle modanature inferiori laterali

DESIGN ESTERNO - TELAIO E CERCHI

• Cerchi in lega 19" a 10 razze Diamond Cut / Nero

















Le immagini sopra includono optional non presenti nella versione Inscription



VOLVO XC60

LISTINO PREZZI AL PUBBLICO N. 5 DEL 16-03-2017

COLORI CARROZZERIA

			BUSINESS	R-DESIGN	INSCRIPTION
Solidi					
	019	Nero	O	N	O
	612	Rosso Passione	N	O	N
	614	Bianco Ghiacciaio	O	O	O
Metallizzati					
	719	Luminous Sand	O	N	O
	722	Maple Brown	O	N	O
	711	Silver Bright	O	O	O
	714	Osmium Grey	O	O	O
	717	Onyx Black	O	O	O
	721	Mussel Blue	O	N	O
	723	Denim Blue	O	N	O
	724	Pine Grey	O	N	O
	725	Fusion Red	O	O	O
Metallizzati Inscription					
	477	Argento Elettrico	O	O	O
	707	Cristal White Pearl	O	O	O
	720	Bursting Blue	N	O	N



PERSONALIZZAZIONI DEGLI INTERNI

								BUSINESS	R-DESIGN	INSCRIPTION
Rivestimenti e Interni per le restrizioni e i prezzi dei rivestimenti consultare Equipaggiamento Opzionale / Design Interno - Personalizzazioni)										
Sedili Comfort in Tessuto / T-Tech	Antracite R300					City Weave U310		S	N	N
Sedili Comfort in Pelle Moritz	Antracite RA00	Ambra RA20	Maroon Brown RA30	Blond RA40	Blond UA00		Blond WA00	O	N	S
Sedili Contour in Pelle Moritz	Antracite RA01			Blond RA41	Blond UA01			O	N	O
Sedili Comfort in Pelle Nappa traforata e ventilata	Antracite RC00	Ambra RC20	Maroon Brown RC30	Blond RC40	Blond UC00		Blond WC00	N	N	O
								N	O	N
Sedili Contour in Nubuck / Pelle Nappa R-design	Antracite RB0R							N	S	N
Volante	Antracite	Antracite	Antracite	Antracite	Blond	Blond	Blond			
Cruscotto superiore	Antracite	Antracite	Antracite	Antracite	Antracite	Antracite	Antracite			
Cruscotto inferiore	Antracite	Antracite	Antracite	Antracite	Blond	Blond	Blond			
Tunnel Centrale inferiore	Antracite	Antracite	Antracite	Antracite	Blond	Blond	Blond			
Tunnel Centrale superiore	Antracite	Ambra	Maroon Brown	Blond	Blond	Blond	Blond			
Portiera Superiore	Antracite	Antracite	Antracite	Antracite	Antracite	Antracite	Antracite			
Portiera Inferiore	Antracite	Antracite	Antracite	Antracite	Blond	Blond	Blond			
Rivestimento pannelli porte	Antracite	Ambra	Maroon Brown	Blond	Blond	City Weave	Blond			
Moquette e Tappetini	Antracite	Antracite	Antracite	Antracite	Antracite	Antracite	Blond			
Telo copribagagli	Antracite	Antracite	Antracite	Antracite	Blond	Blond	Blond			
Moquette vano bagagli	Antracite	Antracite	Antracite	Antracite	Antracite	Antracite	Blond			
Montante inferiore cinture	Antracite	Antracite	Antracite	Antracite	Blond	Blond	Blond			
Cinture di sicurezza	Antracite	Antracite	Antracite	Antracite	Blond	Blond	Blond			
Cielo abitacolo	Blond *	Antracite	Blond *	Blond *	Blond	Blond	Blond			

* Cielo abitacolo color Blond di serie. Il cielo Antracite è disponibile in opzione a € 310,00 IVA inclusa (vedi opz. 205 nell'area dell'Equipaggiamento Opzionale / Design Interno - Personalizzazioni).



Cielo abitacolo color Antracite è di serie per i Rivestimenti Ambra e per la versione R-design.



VOLVO XC60

LISTINO PREZZI AL PUBBLICO N. 5 DEL 16-03-2017

INSERTI

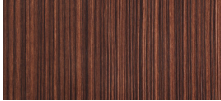
		BUSINESS	R-DESIGN	INSCRIPTION
	Legno 'Driftwood'	N	N	S
	Alluminio spazzolato 'Iron Ore'	S	N	N
	440 - Alluminio 'Metal Mesh'	N	S	O
	294 - Legno 'Linear Lime' opaco	O	N	O



VOLVO XC60

LISTINO PREZZI AL PUBBLICO N. 5 DEL 16-03-2017

				BUSINESS	R-DESIGN	INSCRIPTION	
PACCHETTI A RICHIESTA				Vantaggio Cliente	EURO IVA incl.	EURO IVA escl.	
MC0PG	INTELLISAFE PRO (Richiede gli Specchietti esterni ed interno con sistema elettrico antiabbagliamento [169])	25%	1.670,00	1.368,85	O	O	O
132	Intellisafe Assist - Adaptive Cruise Control con Pilot Assist (per ulteriori informazioni, vedi sezione Equipaggiamento Opzionale / Tecnologia - Supporto all guida)						
603	Intellisafe Surround - (per ulteriori informazioni, vedi sezione Equipaggiamento Opzionale / Tecnologia - Supporto all guida)						
LUXURY SEATS (Solo in combinazione con il Pacchetto Winter)							
10	Sedile passeggero regolabile elettricamente (include memorie del sedile)						
47	Sedile guida regolabile elettricamente (include memorie degli specchi retrovisori esterni e del sedile.						
1045	Sedili anteriori con supporto laterale regolabile e parte anteriore del cuscino estendibile elettricamente (include memorie per il sedile del passeggero)						
_C_0	Rivestimento in pelle Nappa traforata e ventilata (Include bracciolo centrale posteriore con porta bicchieri e vano portaoggetti) Per R-design solo con rivestimento RC00.						
MCOZ9	LUXURY SEATS	20%	2.950,00	2.418,03	N	O	N
MC0PL	LUXURY SEATS	24%	2.200,00	1.803,28	N	N	O
MEDIA & SOUND							
501	Ricezione Radio Digitale (DAB / DAB+) (Vedi anche pacchetto Media & Sound)						
504	Lettore CD con funzione lettura mp3 (collocato nel vano portaggetti della consolle centrale. Non disponibile per T8 Twin Engine)						
553	Impianto audio Bowers & Wilkins® (per ulteriori informazioni, vedi sezione Equipaggiamento Opzionale / Tecnologia Audio e Comunicazione)						
MCOMB	MEDIA & SOUND (Non per T8 Twin Engine)	7%	3.250,00	2.663,93	O	O	O
MCOMC	MEDIA & SOUND (Solo per T8 Twine Engine)	4%	3.250,00	2.663,93	O	O	O
VERSATILITY							
41	Rete divisoria per vano bagagli (riavvolgibile e con relativa custodia)						
115	Portellone posteriore con apertura e chiusura a comando elettrico						
424	Presa 12V nel bagagliaio						
MCOMG	VERSATILITY (Non per T8 Twin Engine Business e Inscription)	16%	540,00	442,62	O	O	O
MCORW	VERSATILITY (Solo per T8 Twin Engine)	8%	540,00	442,62	O	N	O
VERSATILITY PRO							
41	Rete divisoria per vano bagagli (riavvolgibile e con relativa custodia)						
115	Portellone posteriore con apertura e chiusura a comando elettrico						
424	Presa 12V nel bagagliaio						
896	Keyless Entry (Apertura veicolo con sensore di prossimità del telecomando. Include un terzo mini-telecomando 'waterproof', funzione di apertura 'handsfree opening' - senza mani del portellone posteriore, illuminazione del suolo dalle maniglie con finitura esclusiva)						
MOCORV	VERSATILITY PRO (Non per T8 Twin Engine Business e Inscription)	25%	940,00	770,49	O	O	O
MCOMI	VERSATILITY PRO (Solo per T8 Twine Engine)	25%	900,00	737,70	O	N	O



VOLVO XC60

LISTINO PREZZI AL PUBBLICO N. 5 DEL 16-03-2017

PACCHETTI A RICHIESTA				BUSINESS	R-DESIGN	INSCRIPTION	
	Vantaggio Cliente	EURO IVA incl.	EURO IVA escl.				
VISION							
645	Fari anteriori Full LED 'Thor Hammer' autolivellanti con movimentazione del fascio luminoso (Active Bending Light) e funzione avanzata antiabbagliamento (AHB - Active High Beam di II Generazione).						
16	Fari fendinebbia a tecnologia LED. Includono le Luci di svolta - Cornering Lights, che si attivano automaticamente quando si sterza a velocità inferiori ai 40 Km/h. (Non disponibili per T8 Twin Engine)						
65	Lavafari ad alta pressione						
0	Specchi retrovisori esterni ed interno con sistema elettrico antiabbagliamento						
857	Cornice vetri laterali con finitura lucida						
879	Illuminazione 'top line' (per ulteriori informazioni, vedi sezione Equipaggiamento Opzionale / Design Interno - Personalizzazione)						
MC0PH	VISION (Non per T8 Twin Engine)	25%	1.650,00	1.352,46	O	N	N
MC0PS	VISION (Solo per T8 Twin Engine)	25%	1.440,00	1.180,33	O	N	N
MC0PI	VISION (Non per T8 Twin Engine)	33%	1.180,00	967,21	N	O	N
MC0PF	VISION (Solo per T8 Twin Engine)	35%	970,00	795,08	N	O	N
MC0PJ	VISION (Non per T8 Twin Engine)	34%	1.050,00	860,66	N	N	O
MC0PE	VISION (Solo per T8 Twin Engine)	36%	840,00	688,52	N	N	O
WINTER							
MC0PN	WINTER	19%	350,00	286,89	O	O	O
11	Sedili anteriori riscaldabili						
63	Lavagetti parabrezza riscaldabili						
WINTER PRO (Richiede il pacchetto Winter [MC0PN])							
MCOMD	WINTER PRO (Richiede il pacchetto Winter [MC0PN])	26%	1.400,00	1.147,54	O	O	O
273	Riscaldatore supplementare (a carburante) con timer						
752	Sedili posteriori riscaldabili						
869	Volante a tre razze in pelle riscaldabile elettricamente						
XENIUM (Non disponibile per T8 Twin Engine)							
MC0PP	XENIUM (Non disponibile per T8 Twin Engine)	25%	1.980,00	1.622,95	N	O	O
5	Climatizzatore automatico a controllo elettronico a 4 zone (Include la climatizzazione del cassetto portaguanti.						
30	Tetto apribile panoramico in cristallo laminato a comando elettrico (Composto da due sezioni in cristallo laminato, una anteriore apribile elettricamente e una posteriore fissa. Include tendina parasole regolabile elettricamente)						
790	Park Assist Camera [posteriore]						
SUPPLEMENTI							
139	Visual Park Assist 360° (permette di avere una visuale a 360 gradi attorno al veicolo fino alla velocità di 20 km/h) Richiede gli Specchi retrovisori esterni ed interno a sistema elettrico antiabbagliamento [169] e l'Intellisafe Surround [603].		580,00	475,41	N	O	O
1075	Cruscotto e pannelli superiori portiere rivestiti (Benova®)		1.470,00	1.204,92	N	O	O



VOLVO XC60

LISTINO PREZZI AL PUBBLICO N. 5 DEL 16-03-2017

EQUIPAGGIAMENTO OPZIONALE				BUSINESS	R-DESIGN	INSCRIPTION
	Vantaggio Cliente	EURO IVA incl.	EURO IVA escl.			
TECNOLOGIA - AUDIO E COMUNICAZIONE						
553	Impianto audio Bowers & Wilkins®: Comprende amplificatore digitale di classe D da 1.100 W, 15 altoparlanti di cui: 5 tweeter da 25 mm, 5 midrange con membrana in Kevlar® (di cui 3 da 100 mm e 2 da 80 mm), 4 woofer (di cui 2 da 165 mm e 2 da 170 mm con membrana in fibra di carbonio/cellulosa) e 1 subwoofer da 250 mm Fresh Air® con parte della membrana in fibra di carbonio. Range di frequenza 10 - 20.000 Hz. Aggiunge anche nelle portiere posteriori diodo luminoso che segnala la chiusura delle portiere). (Vedi anche pacchetto Media & Sound)	3.050,00	2.500,00	O	O	O
504	Letto CD con funzione lettura mp3 (collocato nel vano portageggi della consolle centrale. Non disponibile per T8 Twin Engine) (Vedi anche pacchetto Media & Sound)	110,00	90,16	O	O	O
A00590	Media Server - per vetture non dotate di Televisione Digitale Terrestre. Per maggiori informazioni è possibile consultare il sito accessori http://accessories.volvocars.com/it-it	1.050,00	860,66	O	O	O
501	Ricezione Radio Digitale (DAB / DAB+) (Vedi anche pacchetto Media & Sound)	340,00	278,69	O	O	O
882	Smartphone Integration: consente di accedere ad uno smartphone (iPhone® 5 o successivo oppure con sistema operativo Android 5.0 Lollipop o superiore) tramite il display centrale touch screen a colori da 9". Lo smartphone può essere controllato tramite il touch screen o tramite i comandi vocali via 'Siri' o 'Google' attraverso il sistema audio della vettura. Include presa USB aggiuntiva.	370,00	303,28	O	S	S
262	Subwoofer da 250 mm Fresh Air® con membrana in Mica (integrato nel bagagliaio con presa d'aria nell'arco passaruota posteriore sinistro. E' incluso con Impianto Audio Bowers & Wilkins [553]) (Di serie per T8 Twin Engine)	370,00	303,28	O	O	O
A00495	Supporto posteriore per iPad® Air® (2-4) (Grazie al fissaggio in una comoda posizione orizzontale, il supporto iPad® consente di usare in modo sicuro ed ergonomico il proprio dispositivo iPad® nei sedili della seconda fila. Il supporto consente la carica mediante il cavo USB del cliente e la possibilità di caricare simultaneamente un telefono, mediante una porta USB separata.	680,00	557,38	O	O	O
399	Volvo On Call (Servizio telematico satellitare di emergenza Volvo, include funzione hotspot WiFi con internet modem 4G per SIM dati [non fornita]). Prevede un'applicazione per smartphone iOS®, Android® o Windows Mobile®, compatibile con smartwatch, per consentire il collegamento con la vettura da remoto e le seguenti funzioni: Localizzazione dell'automobile, Notifica automatica in caso d'incidente, Soccorso stradale, Notifica in caso di furto, Rintracciamento del veicolo e Immobilizzazione a distanza, Bloccaggio/sbloccaggio da remoto delle portiere, Visualizzazione del cruscotto dell'automobile, Allarmi vettura, Diario di bordo, Avvio del riscaldatore, Accensione del veicolo da remoto) (Volvo On Call è un servizio in abbonamento rinnovabile dopo i primi tre anni, inclusi nell'opzione. La notifica automatica in caso d'incidente e la richiesta di assistenza in caso di emergenza rimangono in ogni caso attive per tutto il ciclo di vita della vettura).	400,00	327,87	S	S	S
TECNOLOGIA - SUPPORTO ALLA GUIDA						
132	Intellisafe Assist - ACC con Pilot Assist - Adaptive Cruise Control: Regolatore della velocità adattivo con Pilot Assist (fino a 200km/h mantiene la distanza dal veicolo che precede e, fino a 130 Km/h, supporta il mantenimento della corsia con leggere correzioni dello sterzo). Include il 'Distance Alert' (oltre i 30 Km/h informa il guidatore se la distanza di sicurezza dal veicolo che precede è inferiore a quella di sicurezza preimpostata) (Vedi anche il pacchetto Intellisafe Pro)	1.650,00	1.352,46	O	O	O
603	Intellisafe Surround - Include il BLIS (Blind Spot Information System) con Steer Assist , sistema per la rilevazione di veicoli in rapido avvicinamento nelle corsie laterali alla vettura, se il guidatore ignora l'avviso lampeggiante sullo specchio esterno e si muove oltre la linea nella direzione del veicolo che sorraggiunge, il sistema sterza leggermente per riportare la vettura all'interno della corsia), il Rear Collision Warning & Mitigation (se il sistema rileva il rischio di tamponamento attiva le quattro frecce, il riavvolgimento elettrico delle cinture di sicurezza anteriori e la frenata automatica, in caso di vettura ferma) e il Cross Traffic Alert (informa il guidatore di veicoli, pedoni e ciclisti in arrivo posteriormente ai lati della vettura, ad es. in uscita in retromarcia da un parcheggio senza visibilità laterale) (Richiede gli Specchietti esterni ed interno con sistema elettrico antiabbagliamento [169] o il pacchetto Vision). (Vedi anche il pacchetto Intellisafe Pro)	580,00	475,41	O	O	O
510	Drive Mode (possibilità di scegliere fra diverse modalità di guida (settaggio del motore e della trasmissione, oltre alle sospensioni pneumatiche se disponibili). Per T8 Twin Engine le modalità sono: Hybrid, Pure, Power, AWD, Off-road e Individual. Per le altre motorizzazioni: Comfort, Eco, Dynamic, Off-road e Individual. (Di serie per T8 Twin Engine)	100,00	81,97	O	S	S



VOLVO XC60

LISTINO PREZZI AL PUBBLICO N. 5 DEL 16-03-2017

EQUIPAGGIAMENTO OPZIONALE				BUSINESS	R-DESIGN	INSCRIPTION
	Vantaggio Cliente	EURO IVA incl.	EURO IVA escl.			
117	Head-Up Display (Non disponibile con il Parabrezza riscaldabile elettricamente [871])	1.220,00	1.000,00	O	O	O
691	Park Assist anteriore e posteriore (Incluso nel Park Assist Pilot & Park Assist [870])	410,00	336,07	O	O	O
790	Park Assist Camera [posteriore] (E' inclusa con il Visual Park Assist 360° [139]) (Vedi pacchetto <u>Xenium</u>)	490,00	401,64	O	O	O
870	Park Assist Pilot & Park Assist [anteriore e posteriore] (sensori di parcheggio, situati nel paraurti posteriore e anteriore della vettura, con sistema di parcheggio semi-automatico in parallelo e in perpendicolare)	710,00	581,97	O	O	O
19	Quadro strumenti digitale (active TFT Crystal Display) da 12,3" a colori ad alta risoluzione (personalizzabile nella gestione delle informazioni e nelle impostazioni grafiche: Glass, Minimalistic, Chrome rings e Performance. Di serie per T8 Twin Engine)	460,00	377,05	O	S	S
139	Visual Park Assist 360° (permette di avere una visuale a 360 gradi attorno al veicolo fino alla velocità di 20 km/h) (Include la Park assist camera [790]. Richiede gli Specchi retrovisori esterni ed interno a sistema elettrico antiabbagliamento [169] e l'Intellisafe Surround [603]). (Vedi anche supplemento al pacchetto <u>Xenium</u>)	1.070,00	877,05	O	O	O
873	Cambio sequenziale con leve al volante (Per versioni Business e Inscription richiede il Volante a tre razze in pelle Sport traforata con inserti in alluminio [489]).	170,00	139,34	O	O	O
DESIGN INTERNO - PERSONALIZZAZIONE						
205	Cielo abitacolo color Antracite (disponibile solo con i rivestimenti color Antracite, Maroon Brown; di serie con i rivestimenti Ambra)	310,00	254,10	O	S	O
440	Inserti decorativi in alluminio 'Metal Mesh'	0,00	0,00	N	S	O
294	Inserti decorativi in legno 'Linear Lime' opaco	220,00	180,33	O	N	N
		0,00	0,00	N	N	O
879	Illuminazione 'top line' (Aggiunge all'illuminazione standard: le luci d'ambiente anteriori e posteriori, luci d'ambiente cruscotto, illuminazione portabicchieri anteriore, illuminazione interna delle maniglie apriporta, illuminazione tasche laterali e luci d'ambiente pannelli porte anteriori e posteriori, illuminazione zona piedi posteriore, luce centrale nel portellone posteriore, illuminazione gradino anteriore e posteriore) (Vedi anche pacchetto <u>Vision</u>)	180,00	147,54	O	O	S
145	Kit fumatori (comprende accendisigari e posacenere nella consolle centrale e un posacenere nelle porte posteriori)	30,00	24,59	O	O	O
115	Portellone posteriore con apertura e chiusura a comando elettrico (Vedi pacchetto <u>Versatility</u> e <u>Versatility Pro</u>)	520,00	426,23	P	P	P
931	Presca 230V (Posizionata nella parte posteriore della consolle centrale. Non disponibile per T8 Twin Engine)	110,00	90,16	O	O	O
424	Presca 12V nel bagagliaio (di serie su T8 Twin Engine Business e Inscription) (Vedi anche pacchetto <u>Versatility</u> e <u>Versatility Pro</u>)	50,00	40,98	O	O	O
41	Rete divisoria per vano bagagli (riavvolgibile e con relativa custodia) (Vedi anche pacchetto <u>Versatility</u> e <u>Versatility Pro</u>)	70,00	57,38	O	O	O
1058	Tasca a rete nel tunnel centrale	30,00	24,59	O	S	S
489	Volante a tre razze in pelle Sport traforata con inserti in alluminio	130,00	106,56	O	N	O
869	Volante a tre razze in pelle riscaldabile elettricamente - Richiede il pacchetto Winter. (Vedi pacchetto <u>Winter Pro</u>)	240,00	196,72	O	O	O
DESIGN INTERNO - SEDILI						
492	Funzione elettrica di abbattimento delle singole sezioni 60/40 del divano posteriore (Richiede Poggiatesta posteriori reclinabili elettricamente [390]).	280,00	229,51	O	O	O
390	Poggiatesta posteriori reclinabili elettricamente (Solo in combinazione con Funzione elettrica di abbattimento delle singole sezioni 60/40 del divano posteriore [492]).	190,00	155,74	O	O	O
_A_0	Rivestimento in pelle Moritz - Sedile di tipo Comfort (Include bracciolo centrale posteriore con porta bicchieri e vano portaoggetti)	1.280,00	1.049,18	O	N	S
_A_1	Rivestimento in pelle Moritz Antracite o Blond - Sedile di tipo Contour (Include bracciolo centrale posteriore con porta bicchieri e vano portaoggetti)	1.650,00	1.352,46	O	N	N
		370,00	303,28	N	N	O
_C_0	Rivestimento in pelle Nappa traforata e ventilata - Sedile di tipo Comfort (Include bracciolo centrale posteriore con porta bicchieri e vano portaoggetti. Richiede il pacchetto Winter, Sedili lato guida e passeggero regolabili elettricamente [47 e 10] e Sedili anteriori con supporto laterale regolabile e parte anteriore del cuscino estendibile elettricamente [1045]). (Vedi anche pacchetto <u>Luxury Seats</u>)	2.020,00	1.655,74	N	O	O
47	Sedile guida regolabile elettricamente (con memorie degli specchi retrovisori esterni e del sedile. (Vedi anche pacchetto <u>Luxury Seats</u>)	800,00	655,74	O	O	S



VOLVO XC60



LISTINO PREZZI AL PUBBLICO N. 5 DEL 16-03-2017

EQUIPAGGIAMENTO OPZIONALE				BUSINESS	R-DESIGN	INSCRIPTION
	Vantaggio Cliente	EURO IVA incl.	EURO IVA escl.			
10	Sedile passeggero regolabile elettricamente (con memorie del sedile. Richiede il Sedile guida regolabile elettricamente [47]). (Vedi anche pacchetto <u>Luxury Seats</u>)	490,00	401,64	O	O	O
1046	Sedili anteriori con parte anteriore del cuscino estendibile manualmente (Disponibile solo con i rivestimenti RA01, RA41 e UA01)	120,00	98,36	O	S	S
1045	Sedili anteriori con supporto laterale regolabile e parte anteriore del cuscino estendibile elettricamente - Include memorie per il sedile del passeggero. (Solo in combinazione con il Pacchetto Winter, i Sedili guida e passeggero regolabili elettricamente [47 e 10] e con i Rivestimenti in pelle Nappa traforata e ventilata [C_0]). (Vedi anche pacchetto <u>Luxury Seats</u>)	400,00	327,87	N	O	O
384	Sedili anteriori con funzione massaggio (Solo in combinazione con Pacchetto Lxury seat)	710,00	581,97	N	O	O
11	Sedili anteriori riscaldabili (Vedi pacchetto <u>Winter</u>)	360,00	295,08	P	P	P
752	Sedili posteriori riscaldabili (Solo in combinazione con il pacchetto <u>Winter</u> . Vedi anche pacchetto <u>Winter Pro</u>)	250,00	204,92	O	O	O
DESIGN INTERNO - CLIMATIZZAZIONE						
5	Climatizzatore automatico a controllo elettronico a 4 zone (Include la climatizzazione del cassetto portaguanti. Non disponibile per T8 Twin Engine) (Vedi pacchetto <u>Xenium</u>)	680,00	557,38	O	O	O
63	Lavagetti parabrezza riscaldabili (Vedi pacchetto <u>Winter</u>)	70,00	57,38	P	P	P
871	Parabrezza riscaldabile elettricamente (Non disponibile con l'Head-up display [117])	210,00	172,13	O	O	O
273	Riscaldatore supplementare (a carburante) con timer (Vedi pacchetto <u>Winter Pro</u>)	1.410,00	1.155,74	O	O	O
179	Vetri oscurati delle porte posteriori e del bagagliaio (Per le versioni Business solo in combinazione con le Cornici vetri laterali con finitura lucida [857]).	430,00	352,46	O	O	O
SICUREZZA						
114	Comando elettrico sicurezza bambini per le porte posteriori	100,00	81,97	O	O	O
236	Cristalli laterali e vano bagagli laminati antisfondamento (non include il vetro del portellone posteriore) (Per le versioni Business solo in combinazione con le Cornici vetri laterali con finitura lucida [857]).	1.010,00	827,87	O	O	O
896	Keyless Entry (Apertura veicolo con sensore di prossimità del telecomando. Include un terzo mini-telecomando 'waterproof', funzione di apertura 'handsfree opening' - senza mani del portellone posteriore, illuminazione del suolo dalle maniglie con finitura esclusiva) (Vedi pacchetto <u>Versatility Pro</u>)	610,00	500,00	P	P	P
A00489	Red Key (Chiave di sicurezza che consente la personalizzazioni di alcune impostazioni del veicolo come la velocità massima e il volume massimo dell'impianto audio)	130,00	106,56	O	O	O
A00093	Seggiolino di sicurezza Volvo per neonati fino a 13 kg - da montare in senso opposto a quello di marcia. (fissaggio con cintura di sicurezza)	450,00	368,85	O	O	O
A00328	Seggiolino di sicurezza Volvo per bambini dai 9 ai 25 kg - da montare in senso opposto a quello di marcia sul sedile posteriore (fissaggio con cintura di sicurezza)	760,00	622,95	O	O	O
A00329	Seggiolino di sicurezza Volvo con rialzo per bambini dai 15 ai 36 kg - (Montaggio con cintura di sicurezza)	450,00	368,85	O	O	O
A00043	Cuscino di rialzo con schienale per bambini dai 15 ai 36 kg	240,00	196,72	O	O	O
140	Volvo Guard Alarm - Antifurto con allarme e telecomando (Comprende sirena, sensore di movimento interno ed inclinazione e Private Locking, ovvero la funzione di chiusura a comando elettrico del bagagliaio e del cassetto portaguanti, tramite l'apposito pulsante nel 'Player Module' e un codice personale)	550,00	450,82	O	O	O



VOLVO XC60





LISTINO PREZZI AL PUBBLICO N. 5 DEL 16-03-2017

EQUIPAGGIAMENTO OPZIONALE				BUSINESS	R-DESIGN	INSCRIPTION
	Vantaggio Cliente	EURO IVA incl.	EURO IVA escl.			
DESIGN ESTERNO - PERSONALIZZAZIONE						
857	Cornice vetri laterali con finitura lucida (Vedi anche pacchetto Vision)	420,00	344,26	O	N	S
16	Fari fendinebbia a tecnologia LED. Includono le Luci di svolta - Cornering Lights, che si attivano automaticamente quando si sterza a velocità inferiori ai 40 Km/h - in combinazione con Fari Full-LED [645]. (Non disponibili per T8 Twin Engine) (Vedi anche pacchetto Vision)	280,00	229,51	O	O	O
645	Fari anteriori Full LED 'Thor Hammer' autolivellanti con movimentazione del fascio luminoso (Active Bending Light) e funzione avanzata antiabbagliamento (AHB - Active High Beam di II Generazione). (Disponibili solo in combinazione con i Lavafari ad alta pressione [65]). (Vedi anche pacchetto Vision)	610,00	500,00	O	O	O
65	Lavafari ad alta pressione (Vedi anche pacchetto Vision)	300,00	245,90	O	O	O
A00330	Piastra sottoscocca di protezione motore	440,00	360,66	O	O	O
A00456	Protezione paraurti posteriore in acciaio spazzolato (evita graffi sulla vernice durante le operazioni di carico e scarico dal bagagliaio)	150,00	122,95	O	O	O
308	Senza denominazione motore	0,00	0,00	O	O	O
313	Senza denominazione vettura e motore	0,00	0,00	O	O	O
168	Specchio retrovisore interno con sistema elettrico antiabbagliamento	190,00	155,74	O	S	S
169	Specchi retrovisori esterni ed interno con sistema elettrico antiabbagliamento (Vedi anche pacchetto Vision)	210,00	172,13	N	O	O
		400,00	327,87	O	N	N
30	Tetto apribile panoramico in cristallo laminato a comando elettrico (Composto da due sezioni in cristallo laminato, una anteriore apribile elettricamente e una posteriore fissa. Include tendina parasole regolabile elettricamente. Di serie per T8 Twin Engine) (Vedi pacchetto Xenium)	1.470,00	1.204,92	O	O	O
019	Vernice solida Nero [6019]	0,00	0,00	O	N	O
614	Vernice solida Bianco Ghiacciaio [614]	300,00	245,90	O	O	O
612	Vernice solida Rosso Passione [612]	0,00	0,00	N	O	N
MET	Vernice metallizzata (Luminous Sand [719], Maple Brown [722], Mussel Blue [721], Denim Blue [723] e Pine Grey [724] non disponibili per versioni R-design)	1.070,00	877,05	O	N	O
METIN	Vernice metallizzata Inscription: Colori Argento Elettrico met. [477] e Bursting Blu met. [720]	1.370,00	1.122,95	O	O	O
707	Vernice metallizzata Inscription Cristal White Pearl metallizzata [707]	1.670,00	1.368,85	O	O	O
DESIGN ESTERNO - TELAIO E CERCHI						
996	Cavo di ricarica di ricarica delle batterie, Mode 3 (4,5 m / 16A) con presa di tipo 'Mennekes' (Utilizzato nelle stazioni di ricarica pubbliche. Solo per T8 Twin Engine. Sostituisce quello di serie)	0,00	0,00	O	O	O
1028	Gancio traino retraibile - semi automatico e Trailer Stability Assist	1.160,00	950,82	O	O	O
148	Cerchi in lega 18" a 5 razze doppie Argento (235/60 R18) (Non disponibili per T8 Twin Engine)	150,00	122,95	O	N	N
						
224	Cerchi in lega 19" a 5 razze doppie Nero / Diamond Cut (235/55 R19)	730,00	598,36	O	N	N
						



VOLVO XC60

LISTINO PREZZI AL PUBBLICO N. 5 DEL 16-03-2017

EQUIPAGGIAMENTO OPZIONALE							
		Vantaggio Cliente	EURO IVA incl.	EURO IVA escl.	BUSINESS	R-DESIGN	INSCRIPTION
1011	Cerchi in lega 20" a 5 razze doppie Nero opaco Diamond Cut (255/45 R20) 		1.460,00 730,00	1.196,72 598,36	O N	N N	N O
1012	Cerchi in lega 20" a 8 razze Nero Diamond Cut (255/45 R20) 		730,00	598,36	N	N	O
1013	Cerchi in lega 21" a 5 razze doppie aperte Nero opaco Diamond Cut (245/40 R21) Include estensione passaruota. 		2.010,00	1.647,54	N	O	N
A00749	Kit 4 ruote complete cerchi in lega da 22" a 10 razze Nero Diamond Cut - includono estensione dei parafranghi e pneumatici Pirelli Pzero (265/35 R22) 		4.900,00	4.016,39	O	O	O
A00748	Kit 4 ruote complete cerchi in lega da 22" a 5 razze doppie Nero opaco Diamond Cut - includono estensione dei parafranghi e pneumatici Pirelli Pzero (265/35 R22) 		4.800,00	3.934,43	O	O	O
A00463	Gancio traino ripiegabile - semi automatico - cavo 13 poli e Trailer Stability Assist (TSA) (per vettura con Portellone posteriore con apertura e chiusura a comando elettrico [115] e senza sospensioni pneumatiche [1000])		1.210,00	991,80	O	O	O
A00463	Gancio traino retraibile - semi automatico - cavo 13 poli e Trailer Stability Assist (TSA) (per vettura senza Portellone posteriore con apertura e chiusura a comando elettrico [115] e senza sospensioni pneumatiche [1000])		1.270,00	1.040,98	O	O	O
165	Ruotino di scorta (Include martinetto. Sostituisce il Kit compressore Mobilità Volvo) (Non disponibile per T8 Twin Engine)		100,00	81,97	O	O	O
1000	Sospensioni pneumatiche con telaio a controllo attivo Four-C (Richiede il Drive Mode [510], e la Presa da 12V nel bagagliaio [424]. (Di serie per T8 Twine Engine Business e Inscription)		2.320,00	1.901,64	O	O	O



VOLVO XC60

LISTINO PREZZI AL PUBBLICO N. 5 DEL 16-03-2017

BUSINESS
R-DESIGN
INSCRIPTION

EQUIPAGGIAMENTO OPZIONALE		Vantaggio Cliente	EURO IVA incl.	EURO IVA escl.	BUSINESS	R-DESIGN	INSCRIPTION
GARANZIA E MANUTENZIONE							
G012	Garanzia Estesa Volvo 12 mesi (Km illimitati. Valida in Italia e in Europa per trasferte temporanee)		650,00	532,79	O	O	O
G012L	Garanzia Estesa Volvo 12 mesi (fino a 90.000 Km. Valida in Italia e in Europa per trasferte temporanee)		430,00	352,46	O	O	O
G024	Garanzia Estesa Volvo 24 mesi (Km illimitati. Valida in Italia e in Europa per trasferte temporanee)		1.900,00	1.557,38	O	O	O
G024L	Garanzia Estesa Volvo 24 mesi (fino a 120.000 Km. Valida in Italia e in Europa per trasferte temporanee)		1.300,00	1.065,57	O	O	O
G036	Garanzia Estesa Volvo 36 mesi (Km illimitati. Valida in Italia e in Europa per trasferte temporanee)		3.700,00	3.032,79	O	O	O
G036L	Garanzia Estesa Volvo 36 mesi (fino a 150.000 Km. Valida in Italia e in Europa per trasferte temporanee)		2.450,00	2.008,20	O	O	O
A00739	Contratto di manutenzione 3 tagliandi (ogni 30.000 km) o 3 anni		950,00	778,69	O	O	O
A00740	Contratto di manutenzione 5 tagliandi (ogni 30.000 km) o 5 anni		1.500,00	1.229,51	O	O	O



VOLVO XC60

INFORMAZIONI TECNICHE

Motore		Benzina		Ibrido Plug-In Benzina	Diesel	
		T5 AWD Geartronic	T6 AWD Geartronic	T8 Twin Engine AWD Geartronic	D4 AWD Geartronic	D5 AWD Geartronic
Cilindrata (cc) / cilindri		1.969 / 4	1969 / 4	1969 / 4	1.969 / 4	1969 / 4
Potenza max	kW	187	235	235 + 65 ¹	140	173
	cv	254	320	320 + 87 ¹	190	235
	g/min	5.500	5.700	5.700	4.250	4.000
	cv fiscali	20	20	20	20	20
Coppia max	Nm	350	400	400 + 240 ¹	400	480
	g/min	1.500 - 4.800	2.200 - 5.400	2.200 - 5.400	1.750 - 2.500	1.750 - 2.250
Cambio (rapporti) / Trazione		Aut (8) / I	Aut (8) / I	Aut (8) / I	Aut (8) / I	Aut (8) / I
Massa a pieno carico (kg)		2.470	2.490	(2.700)	2.500	2.520
Peso in ordine di marcia * (kg)		1.814	1.868	(2.115)	1.836	1.879
Massa a vuoto (kg)		1.685	1.729	(1.995)	1.707	1.740
Portata (kg)		656	622	585	664	641
Massa rimorchiabile frenata / non frenata (kg)		2.400 / 750	2.400 / 750	2.100 / 750	2.400 / 750	2.400 / 750
Capacità bagagliaio Min / Max (L)		1432 / 505	1432 / 505	1395 / 468	1432 / 505	1432 / 505
Capacità serbatoio (L)		60	71	50	60	71
Batteria del sistema Ibrido Plug-In	Tipo di batteria			Ioni di Litio		
	Energia totale Tempo di ricarica a 16A / 10A / 6A			10,4 kW/h 3 h / 4 h / 7 h		
Accelerazione 0-100 Km/h (sec.)		6,8	5,9	5,3	8,4	7,2
Velocità massima (Km/h)		220	230	230	205	220
Consumi normativa CEE (l/100 km)	Ciclo urb.	9,3	9,7	n.d.	5,8	6,1
	Ciclo extraurb.	6,2	6,6	n.d.	4,8	5,2
	Ciclo comb.	7,3	7,7	2,1	5,2	5,5
CO ₂ (g/km) (Ciclo combinato)		167	176	49	136	144
Normativa emissioni CEE		Euro 6	Euro 6	Euro 6	Euro 6	Euro 6

I dati tecnici sono preliminari in attesa di omologazione.

Geartronic = Cambio Automatico Sequenziale a otto rapporti

* Include conducente (75 kg) e carburante al 90%.



VOLVO XC60

DIMENSIONI

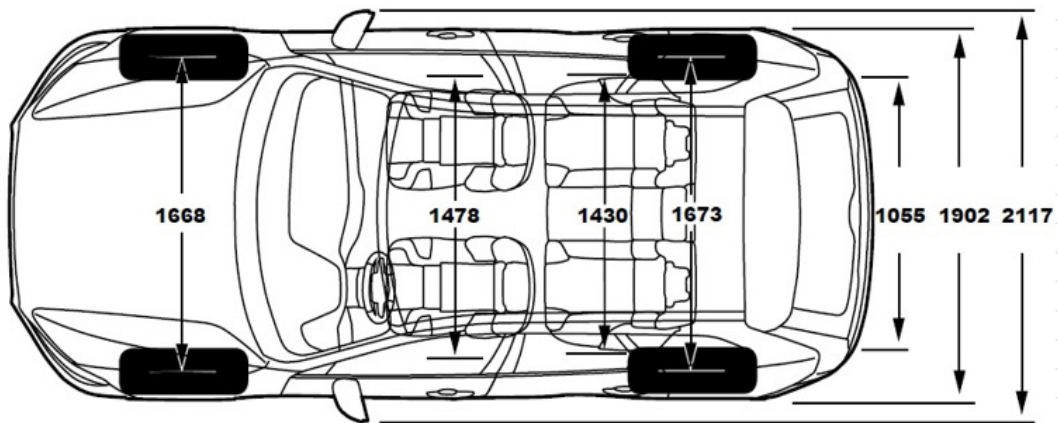
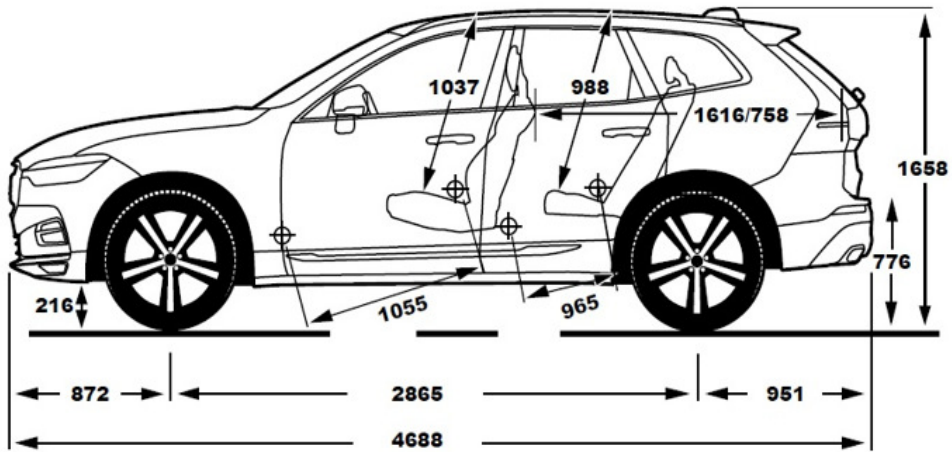

V O L V O